

1 L 牛乳パックの加工

1 L 牛乳パックを開く

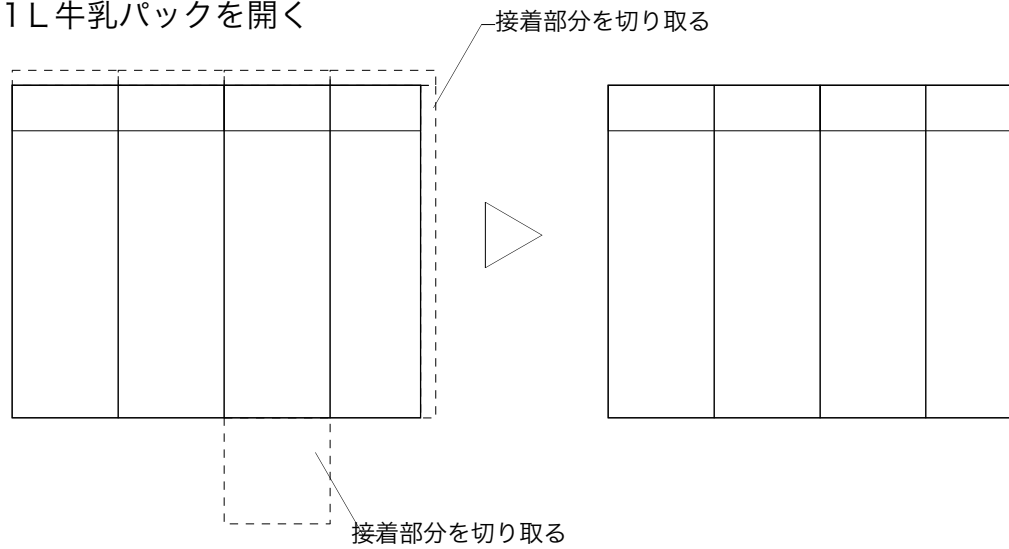

2つに分ける

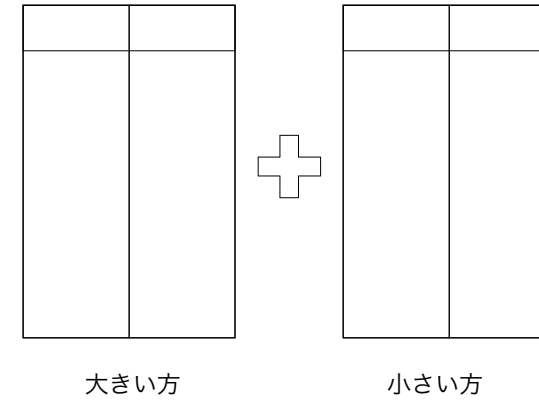

切り抜き方法

A4用紙にプリントする

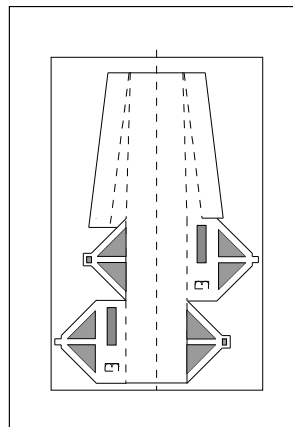

プリントした物を
牛乳パックサイズで
切り取る

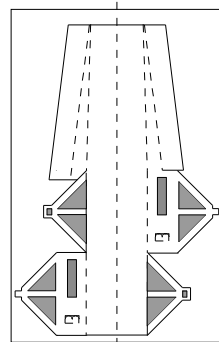

2つに分けた
牛乳パック合わせる

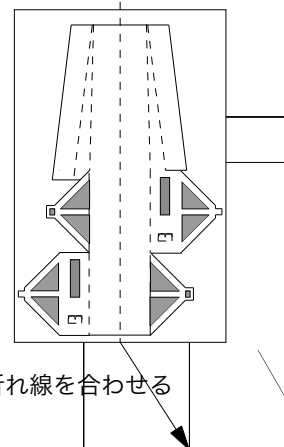

牛乳パックに
ホッチキスで止める

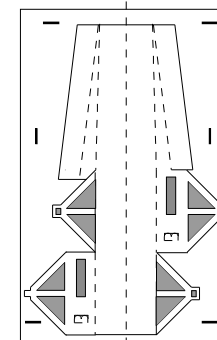

カッターナイフで
切り抜く

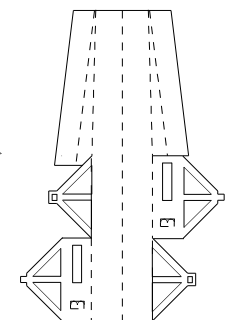

印刷の表示について

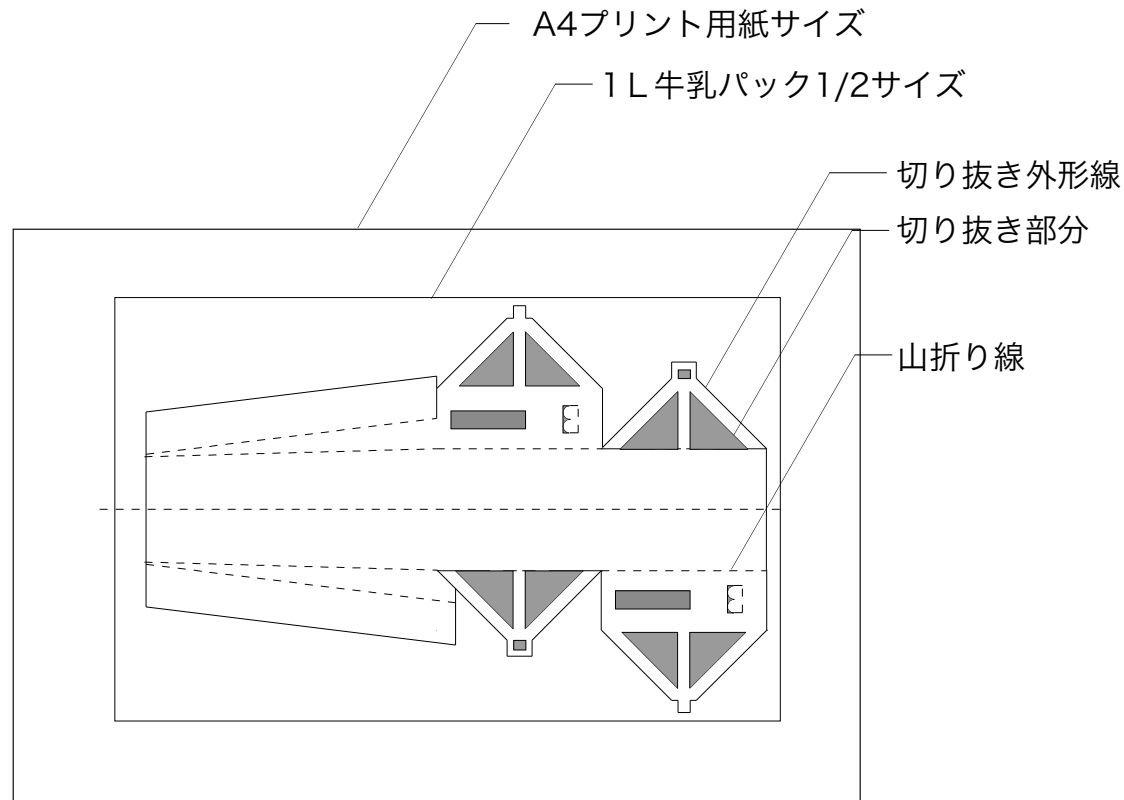

切り抜き部分



切り抜き外形線

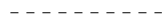

山折り線



谷折り線

用意する物

条件

コンピューターでA4の印刷が出来ること。

準備する材料

- ・1L牛乳パック 2~4枚

準備する工用具

- ・カッターナイフ
- ・はさみ
- ・定規
- ・カッター台
- ・ホッチキス
- ・描なくなったボールペン
(先の丸くなった釘など
溝を引くのに使います)

Single Scull 組立図

